

# OJ-HMI



67509C 10/20 (PBV)  
© 2020 OJ Electronics A/S

## INSTRUCTIONS

- English
- Deutsch
- Français
- Svenska
- Norsk
- Dansk
- Dutch

---

## **INSTRUCTIONS**

English .....	3
Deutsch .....	15
Français .....	28
Svenska.....	41
Norsk .....	53
Dansk .....	65
Dutch.....	77

## **ILLUSTRATIONS**

Pages.....	89
------------	----



# OJ Air2-HMI



English

## LIST OF FIGURES

- Fig. 1: Installation on flat surface
- Fig. 2: Removing the front cover
- Fig. 3: Removing the back cover
- Fig. 4: Dimensioned drawing to facilitate installation in wall box or panel front
- Fig. 5: Connecting Modbus via the RJ12 6P4C port
- Fig. 6: Connecting Modbus via the screw terminals

## INTRODUCTION

OJ-AIR2-HMI-35T is a touchscreen panel with user-friendly graphical user interface specially developed for controlling ventilation systems. The panel communicates with the OJ-Air2 system via a Modbus interface, ensuring easy installation.

## PRODUCT PROGRAMME

Product	Type
OJ-AIR2-HMI-35T	3.5" touchscreen panel

## OPERATION

If the screen saver is active, simply touch the screen once to open the home screen.

This screen provides access to elementary functions such as fan speed, temperature and setup. The time and day of the week are shown in the top line of the screen. Below these, an alarm bell is visible if an alarm has been activated. The house in the middle section of the screen provides access to a simple overview of temperatures, air volumes and filter pressures. The temperature

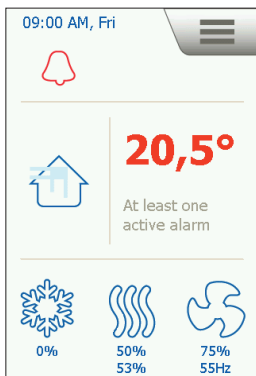

shown to the right of the house is the temperature setpoint. The icons shown in the lower part of the screen can be changed and may therefore differ from those shown in these instructions.

## FAN SPEED

To set fan speed, press the fan in the lower part of the home screen. You can choose between five predefined fan speeds. Off, Auto, Low, High and Service Stop. If you choose Auto, OJ-AIR2-HMI-35T will follow a predefined program. If you choose Low, the predefined program is overridden and the fan operates at low speed. If you choose High, the predefined program is overridden and the fan operates at high speed. If you choose Off, the fan comes to a complete standstill until fan speed is again changed. If you choose Service Stop, the system shuts down and can only be restarted locally from the control panel.

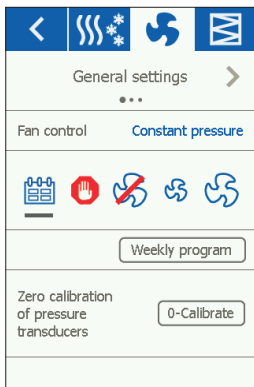

## TEMPERATURE



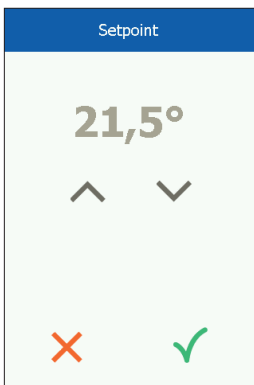





To change the temperature setpoint for the selected control mode, press the temperature on the panel's home screen. Change the temperature using the arrows and confirm with the green button.



## SETTINGS

OJ-AIR2-HMI-35T is used together with an OJ-Air2 Master, and all communication is via the master. Some settings can be made via the menu icon in the upper right corner of the home screen. Begin by pressing the menu icon in the upper right corner of the home screen.

The following screen is then displayed:

	Home
	Communication
	Weekly program
	Alarms
	Ext. operation
	Unit components
	Update
	Settings

### Home

Press this icon to return to the home screen.

### Communication

Here you can configure LAN settings such as static/dynamic IP and associated addresses.

Communication	
Static/Dynamic IP	Static IP
IP Address	10.10.10.104
Netmask	255.255.255.0
Gateway	10.10.10.1
Primary DNS	10.10.10.18
Secondary DNS	10.10.10.19
Mac address	00:23:38:00:30:13

## Weekly program

Here you can enter times and modes for the built-in 7-day clock.

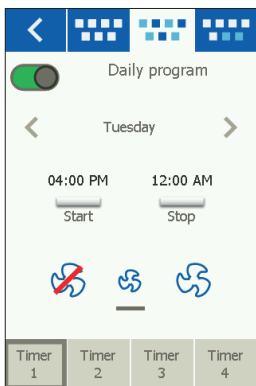

## Alarms

Here you can view active alarms and an alarm log. In case of an alarm, this screen can also be accessed via the bell icon on the home screen.

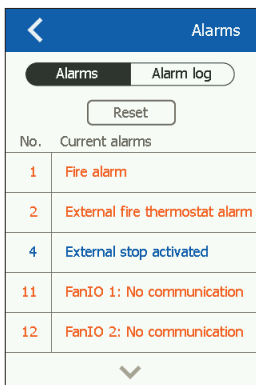

## Extended operation

If a different pattern of operation is required for a short period of time, the weekly program can be overridden. The override period can last up to a week at most. Once the period has elapsed, the system returns to standard clock-controlled operation.

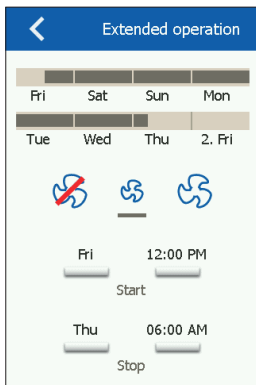

## Unit components

Here you can make general settings for the various components that are installed.

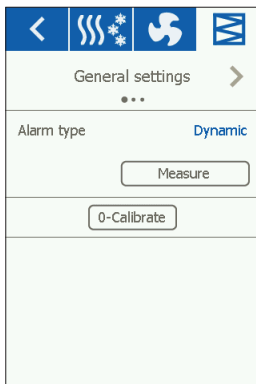

## Software update

Here you can check if an SD card inserted into the OJ-Air2 contains a new software version.

## Settings

The following can be set/viewed:

- Language
- Time & date
- Locking of fan speed during adjustment.
- Setting of fan speed in case of fire/smoke extraction
- Setting of screen saver
- Restoration of factory settings
- Setting up the lower part of the screen
- Software version

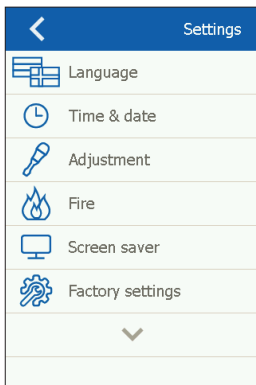

## Language

Here you can choose the language to be used on the screen.

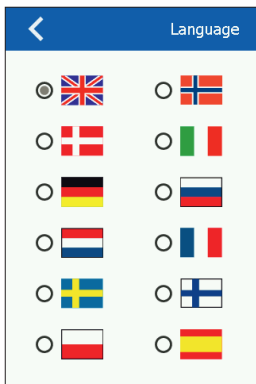



## Time & date

Here you can set the time and date for the system.

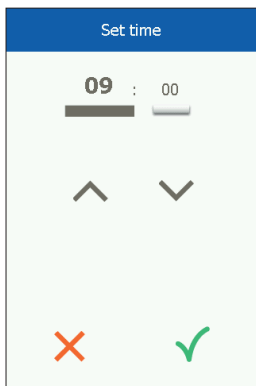

## Adjustment

Here you can lock fan speed during system adjustment. Once the required air volume has been reached, the fan is locked at its current speed. This gives the installer the opportunity to adjust the system, ensuring the right amount of air in the individual rooms without interference from ventilation system regulation.

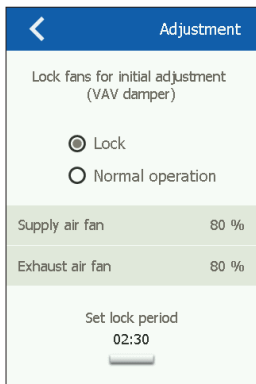

**Fire**

Here you can set the required fan speed in case of fire/smoke.

Fire	
Set fan operation in case of fire alarm	
Supply air fan	80 %
Exhaust air fan	80 %

**Screen saver**

Here you can set the screen saver timeout period.

Screen saver	
Set time before screen saver starts	
01:00	

## Factory reset (PIN required)

Here you can restore factory settings.



## Home (PIN required)

Here you can configure the icons shown in the lower part of the home screen.

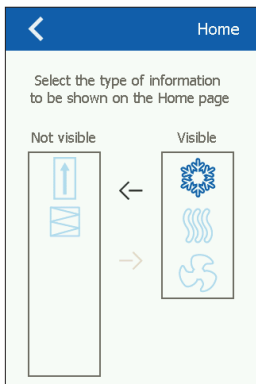

## About the control

Here you can view information on software versions.

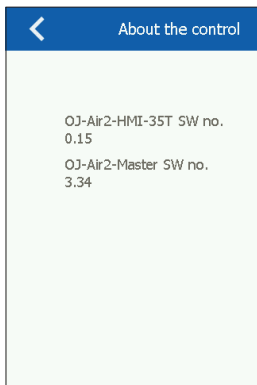

## INSTALLATION

OJ-AIR2-HMI-35T can be installed in two ways: either in a wall box/panel front or directly on a flat surface.

### Installation on flat surface

The back cover of the HMI is equipped with a keyhole-shaped opening which can be used to hang the unit on a flat surface (see Fig. 1). Use a screw that is max. 3.5 mm in diameter with a head no larger than 9 mm.

### Installation in wall box/panel front

If OJ-AIR2-HMI-35T is to be installed in a wall box or panel front, the back cover must be removed. Firstly, the front cover must be detached by gently releasing the catch on the bottom of the unit with a flat screwdriver and then tipping the cover outwards (see Fig. 2).

Once the front cover has been detached, the two screws holding the back cover in place can be removed (see fig. 3).

The back cover can now be detached and the front cover refitted.

The baseplate is equipped with several screw holes. The dimensioned drawing (see fig. 4) can be used as a drilling template.

The baseplate should be secured with at least two screws tightened to a torque of max. 0.8 Nm.

Installation depth is 20 mm.

## MODBUS CONNECTION

OJ-AIR2-HMI-35T is connected to the OJ-Air2 Master by means of a Modbus cable. The Modbus cable can be connected to the OJ-AIR2-HMI-35T by means of the RJ12 6P4C port or four single-wire screw terminals. Whether the RJ12 6P4C port or screw terminals are used does not influence the available functions or operation.

### Modbus RJ12 6P4C

Connect the Modbus cable to the Modbus port for a hand terminal on the OJ-Air2 Master and to the RJ12 6P4C port on the OJ-AIR2-HMI-35T (see fig. 5).

### Modbus screw terminals

Connect the Modbus cable to the Modbus port for a hand terminal on the OJ-Air2 Master and to the corresponding screw terminals on the OJ-AIR2-HMI-35T (see fig. 6).

RJ12	Screw terminals
1	+24 V
2	GND (earth)
3	Bus "B"
4	Bus "A"
5	+24 V
6	GND (earth)

## TECHNICAL DATA

Supply voltage.....	24 V DC +/-10%
Cable dimensions.....	10 x max. 0.75 mm <sup>2</sup>
Relative humidity .....	0-95% (non-condensing)
Operating temperature .....	-10/+40°C
Enclosure rating.....	IP20 (EN 60529)
Port.....	1 x RJ12 6P4C
.....	10 x screw terminals
Dimensions.....	80x121x42 mm (see fig. 2)
Installation depth.....	22 mm
Max. power consumption.....	900 mW
Standby power consumption.....	600 mW

## SERVICE AND MAINTENANCE

The OJ-Air2-HMI-35T touch panel contains no parts that require service or maintenance. Contact your supplier in case of problems.

## DISPOSAL AND ENVIRONMENTAL PROTECTION

Help protect the environment by disposing of the packaging and redundant products in an environmentally responsible manner.



Products marked with this symbol must not be disposed of along with household refuse but must be delivered to a waste collection centre in accordance with current local regulations.

## CE MARKING

OJ Electronics A/S hereby declares under sole responsibility that the product complies with the following directives of the European Parliament:

EMC - Electromagnetic compatibility: 2004/108/EC

RoHS - Restriction of the use of certain hazardous substances in electrical and electronic equipment: 2011/65/EU

## Applied standards

EN 61000-6-2 and EN 61000-6-3 Electromagnetic compatibility (EMC)



# OJ Air2-HMI



Deutsch

## VERZEICHNIS DER ABBILDUNGEN

Abb. 1: Montage auf ebener Fläche

Abb. 2: Entfernen der Frontabdeckung

Abb. 3: Entfernen der rückseitigen Abdeckung

Abb. 4: Maßskizze für Montage in Wanddose oder Tafelfront

Abb. 5: Anschluss an Modbus über RJ12 6P4C-Port

Abb. 6: Anschluss an Modbus über Schraubklemmen

## EINFÜHRUNG

OJ-AIR2-HMI-35T ist ein Bedienfeld mit Touchscreen und benutzerfreundlicher grafischer Oberfläche speziell für die Steuerung von Lüftungsanlagen. Das Panel kommuniziert mit OJ Air2 über eine Modbus-Schnittstelle, die eine einfache Installation gewährleistet.

## PRODUKTPROGRAMM

Produkt	Typ
OJ-AIR2-HMI-35T	3,5" Touchscreen-Panel

## BEDIENUNG

Bei aktivem Bildschirmschoner für Zugriff auf die Startansicht einfach auf den Schirm tippen.

Dieser Bildschirm ermöglicht Zugriff auf grundlegende Funktionen wie Lüfterdrehzahl, Temperatur und Konfiguration. Uhrzeit und Wochentag werden in der obersten Zeile am Bildschirm angezeigt. Wurde ein Alarm aktiviert, erscheint unmittelbar darunter eine Alarmglocke. Das Haus-Symbol im mittleren Teil ermöglicht Zugriff auf ein Übersichtsbild mit Temperatur-, Luftmengen- und Filterdruckangaben. Rechts vom



Symbol wird der Temperatursollwert angezeigt. Die Symbole im unteren Teil der Startansicht können sich ändern und daher von den Abbildungen abweichen.

## LÜFTERDREHZAHL

Die Lüfterdrehzahl wird durch Antippen des Lüftersymbols im unteren Teil der Startansicht eingestellt. Zur Wahl stehen 5 voreingestellte Lüfterdrehzahlen: Aus, Aut., Niedrig, Hoch und Servicestopp. In der Einstellung Aut. folgt OJ-AIR2-HMI-35T einem vordefinierten Programm. In der Einstellung Niedrig wird das vordefinierte Programm übersteuert, und der Lüfter mit niedriger Drehzahl betrieben. In der Einstellung Hoch wird das vordefinierte Programm übersteuert, und der Lüfter mit hoher Drehzahl betrieben. In der Einstellung Aus steht der Lüfter still, bis die Einstellung wieder geändert wird. In der Einstellung Servicestopp stoppt die Anlage und kann nur lokal vom Bedienfeld gestartet werden.



## TEMPERATUR

Um den Temperatursollwert für den eingestellten Regelzustand zu ändern, auf die Temperatur in der Startansicht tippen. Die Temperatur mit den Pfeiltasten ändern und mit der grünen Taste bestätigen.

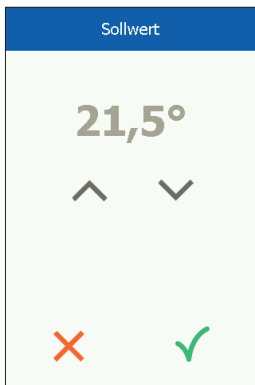







## KONFIGURATION

OJ-AIR2-HMI-35T wird in Verbindung mit einem OJ Air2 Master angewandt, über den die gesamte Konfiguration vorgenommen wird. Bestimmte Konfigurationen können über das Menüsymbol in der rechten oberen Ecke der Startansicht erfolgen.

Zuerst das Menüsymbol in der rechten oberen Ecke der Startansicht antippen.

Folgender Bildschirm wird angezeigt:

	Startansicht
	Kommunikation
	Wochenprogramm
	Alarme
	Verlängerter Betrieb
	Komponenten
	Aktualisierung
	Einstellungen

### Startansicht

Dieses Symbol antippen, um zur Startansicht zurückzukehren.

## Kommunikation

Hier werden die LAN-Einstellungen, wie zum Beispiel statische/dynamische IP und zugehörige Adressen vorgenommen.

Kommunikation	
Statische IP/DHCP	Statische IP
IP-Adresse	10.10.10.104
Netzmaske	255.255.255.0
Gateway	10.10.10.1
Primärer DNS	10.10.10.18
Sekundärer DNS	10.10.10.19
Mac-Adresse	00:23:38:00:30:13

## Wochenprogramm

Hier werden die Zeitpunkte und Modi für die eingebaute Wochen-  
uhr eingestellt.

The screenshot displays the 'Wochenprogramm' configuration interface. At the top, there are three grid icons. Below them is a toggle switch for 'Tagesprogramm' (Daily Program), which is currently turned on. The day is set to 'Dienstag' (Tuesday). Two time sliders are present: 'Start' is set to 04:00 PM and 'Stopp' is set to 12:00 AM. Below the sliders are three icons: a blue icon with a red slash, a blue icon with a horizontal line, and a blue circular icon. At the bottom, there is a row of four numbered tabs (1, 2, 3, 4), with tab 1 highlighted.

## Alarmer

Hier werden aktive Alarmer und Alarmlog angezeigt. Im Alarmfall kann dieser Bildschirm auch über das Glockensymbol in der Startansicht aktiviert werden.

Nr.	Aktuelle Alarmer
1	Brandalarm
2	Alarm externer Brandthermostat
4	Externes Stopp aktiviert
11	FanIO 1: Keine Kommunikation
12	FanIO 2: Keine Kommunikation

## Verlängerter Betrieb

Soll für einen kürzeren Zeitraum ein anderes Betriebsmuster benutzt werden, lässt sich die Wochenuhr übersteuern. Die Laufzeit der Übersteuerung darf maximal eine Woche betragen. Nach Ablauf dieser Periode kehrt die Steuerung zum normalen Uhrbetrieb zurück.

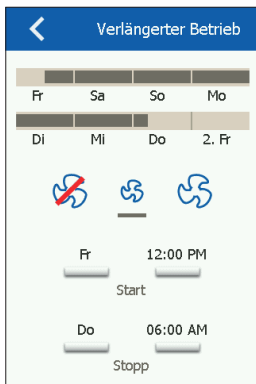

## Komponenten

Hier erfolgen die allgemeinen Einstellungen für die verschiedenen installierten Komponenten.



## Aktualisierung

Gegebenenfalls die SD-Karte in OJ Air2 einsetzen, um neue Software abzurufen.

## Einstellungen

Folgendes lässt sich einstellen/ anzeigen:

- Sprache
- Uhrzeit und Datum
- Festlegen der Lüfterdrehzahl beim Einregeln.
- Einstellen der Lüfterdrehzahl bei Brand/Rauchabsaugung
- Einstellung des Bildschirmschoners
- Zurücksetzen auf die Werkseinstellung
- Konfiguration des unteren Teils der Startansicht
- Softwareversion

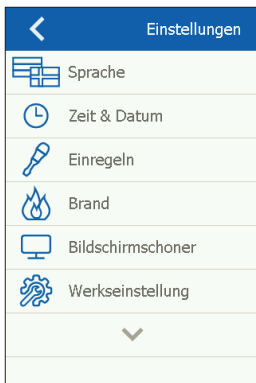

## Sprache

Hier lässt sich die Bildschirmsprache ändern.

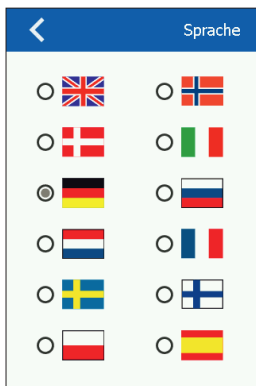

## Zeit und Datum

Hier kann Uhrzeit und Datum der Anlage geändert werden.

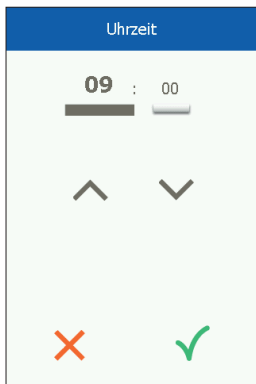

## Einregeln

Hier kann die Lüfterdrehzahl während des Einregels festgelegt werden. Nach Erreichen der gewünschten Luftmenge wird der Lüfter auf die aktuelle Drehzahl festgelegt. Dies ermöglicht es dem Montagetechniker die richtige Luftmenge in den einzelnen Räumen einzuregulieren und festzulegen, ohne Einflussnahme von der Lüftungsanlagenregelung.

Einregeln	
Aktuelle Ventilator-drehzahl sperren, um Einregelung der Klappe zu ermöglichen	
<input checked="" type="radio"/> Sperren <input type="radio"/> Normalbetrieb	
Zuluftventilator	80 %
Fortluftventilator	80 %
Einstellung des Sperrzeitraums	
02:30	

## Brand

Hier wird die Lüfterdrehzahl im Fall von Brand/Rauch eingestellt.

Brand	
Ventilatorbetrieb bei Brandalarm einstellen	
Zuluftventilator	80 %
Fortluftventilator	80 %

**Bildschirmschoner**

Einstellungen für Bildschirmschoner-Timeout.

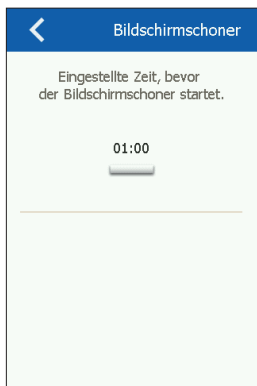
**Zurücksetzen auf die Werkseinstellung (PIN-Code erforderlich)**

Zurücksetzen auf die Werkseinstellung.

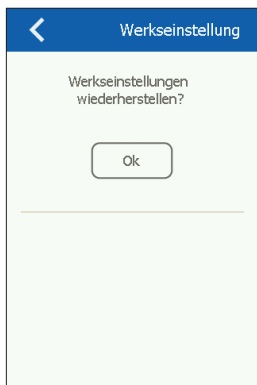

## Startansicht (PIN-Code erforderlich)

Konfiguration der Symbole im unteren Teil der Startansicht.

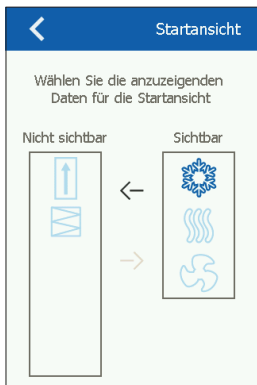

## Über die Steuerung

Infos über Softwareversionen.

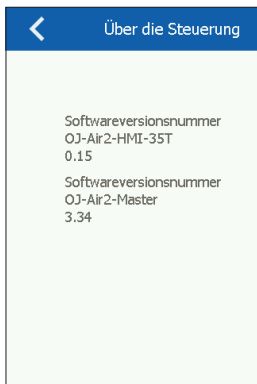



## INSTALLATION

OJ-AIR2-HMI-35T kann auf zwei Arten montiert werden: Entweder in Wanddose/Tafelfront oder direkt auf einer ebenen Fläche.

### Montage auf ebener Fläche

Auf HMIs Rückseite findet sich eine Aussparung (Schlüsselloch) zur Aufhängung auf einer ebenen Fläche (siehe Abb. 1). Der max. Schraubendurchmesser ist 3,5 mm und der des Schraubenkopfs sollte nicht größer als 9 mm sein.

### Montage in Wanddose/Tafelfront

Soll OJ-AIR2-HMI-35T in einer Wanddose oder Tafelfront montiert werden, ist die rückseitige Abdeckung zu entfernen. Zuerst ist die Frontabdeckung zu entfernen, in dem auf der Unterseite des HMIs vorsichtig mit einem flachen Schraubendreher die Sperrklinke der Front gelöst und dann die Front hochgewippt wird (siehe Abb. 2). Ist die Front demontiert, die zwei die rückseitige Abdeckung festhaltenden Schrauben ganz lösen (siehe Abb. 3).

Jetzt kann die rückseitige Abdeckung entfernt und das HMI wieder zusammengebaut werden.

Die Bodenplatte ist mit mehreren Schraublöchern versehen. Die Maßskizze zur Hilfe nehmen (siehe Abb. 4).

Die Bodenplatte ist mit mindestens zwei Schrauben mit einem Drehmoment von max. 0,8 Nm zu befestigen.

Einbautiefe ist 20 mm.

## MODBUS-ANSCHLUSS

OJ-AIR2-HMI-35T ist über Modbuskabel an den OJ Air2 Master anzuschließen. Das Modbuskabel kann an OJ-AIR2-HMI-35T entweder über ein RJ12 6P4C-Port oder vier Einzeldraht-Schraubklemmen angeschlossen werden. Auf die zugänglichen Funktionen oder die Bedienung hat es keinen Einfluss, ob ein RJ12 6P4C-Port oder Schraubklemmen benutzt werden.

### Modbus RJ12 6P4C

Das Modbuskabel an das Modbus-Port zum Handterminal am OJ Air2 Master und am RJ12 6P4C-Port des OJ-AIR2-HMI-35T anschließen (siehe Abb. 5).

## Modbus-Schraubklemmen

Das Modbuskabel an das Modbus-Port zum Handterminal am OJ Air2 Master und an den entsprechenden Schraubklemmen des OJ-AIR2-HMI-35T anschließen (siehe Abb. 6).

RJ12	Schraubklemmen
1	+24 V
2	GND (Masse)
3	Bus „B“
4	Bus „A“
5	+24 V
6	GND (Masse)

## TECHNISCHE DATEN

Spannungsversorgung .....	24 V= ±10 %
Kabelabmessungen.....	10 × max. 0,75 mm <sup>2</sup>
Relative Luftfeuchtigkeit .....	0-95 % (nicht kondensierend)
Betriebstemperatur.....	-10/+40 °C
Schutzart .....	IP20 (EN 60529)
Port.....	1 × RJ12 6P4C
.....	10 Schraubklemmen
Abmessungen .....	80×121×42 mm (siehe Abb. 2)
Einbautiefe.....	22 mm
Max. Stromverbrauch.....	900 mW
Standby-Stromverbrauch.....	600 mW

## SERVICE UND WARTUNG

Das OJ-Air2-HMI-35T-Touchpanel enthält keine Service oder Wartung erfordernden Teile. Bei Problemen bitte mit dem Zulieferer Kontakt aufnehmen.

## ENTSORGUNG UND UMWELTSCHUTZ

Helfen Sie mit, die Umwelt durch umweltgerechte Entsorgung von Verpackung und gebrauchten Produkten zu schützen.



Produkte mit dieser Kennzeichnung dürfen nicht als normaler Hausmüll entsorgt werden, sondern sind gemäß den geltenden lokalen Vorschriften gesondert einzusammeln.

**CE-KENNZEICHNUNG**

OJ Electronics A/S erklärt hiermit verantwortlich, dass dieses Produkt den folgenden Richtlinien des Europäischen Parlaments entspricht.

EMV – Elektromagnetische Verträglichkeit: 2004/108/EG

RoHS – Beschränkung der Verwendung bestimmter gefährlicher Stoffe in Elektro- und Elektronikgeräten: 2011/65/EU

**Angewandte Normen**

EN 61000-6-2 und EN 61000-6-3 Elektromagnetische Verträglichkeit (EMV)



# OJ Air2-HMI



Français

## LISTE DES FIGURES

- Fig. 1: Installation sur surface plane
- Fig. 2: Enlever le couvercle frontal
- Fig. 3: Enlever le couvercle arrière
- Fig. 4: Dessin avec dimensions pour faciliter l'installation dans un boîtier mural ou le devant d'un panneau
- Fig. 5: Raccordement du Modbus par le port RJ12 6P4C
- Fig. 6: Connexion du Modbus en utilisant les bornes à vis

## INTRODUCTION

L'OJ-AIR2-HMI-35T est un panneau-écran tactile avec une interface utilisateur conviviale et qui a été développé spécialement pour le contrôle de systèmes de ventilation. Le panneau communique avec le système OJ-Air2 par une interface Modbus assurant une installation facile.

## GAMME DE PRODUITS

Produit	Type
OJ-AIR2-HMI-35T	Écran tactile de 3,5"

## FONCTIONNEMENT

Si l'écran de veille est actif, touchez simplement à l'écran pour afficher l'écran d'accueil.

Cet écran fournit l'accès à des fonctions de base comme la vitesse du ventilateur, la température et le réglage. L'heure et la journée de la semaine sont affichées dans la ligne du haut de l'écran. Sous ces derniers, une cloche d'alarme devient visible si une alarme est activée. La maison dans la section du centre de l'écran fournit un accès à un aperçu simple des tem-

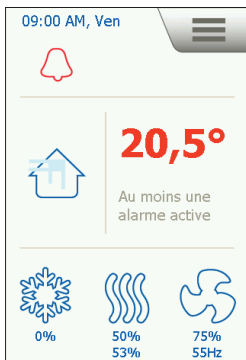

pératures, des volumes d'air et des pressions de filtres. La température montrée à la droite de la maison est le point de consigne de la température. Les icônes de la partie inférieure de l'écran peuvent être remplacées et peuvent donc différer de celles montrées dans ces instructions.

## VITESSE DU VENTILATEUR

Pour régler la vitesse du ventilateur, appuyez sur le ventilateur dans la partie inférieure de l'écran d'accueil. Vous pouvez choisir parmi quatre vitesses prédéfinies du ventilateur, Arrêt, Auto, Lent, Rapide et Arrêt pour entretien. Si vous choisissez Auto, l'OJ-AIR2-HMI-35T suivra un programme prédéfini. Si vous choisissez Lent, le programme prédéfini est contourné et le ventilateur fonctionne à basse vitesse. Si vous choisissez Rapide, le programme prédéfini est contourné et le ventilateur fonctionne à haute vitesse.

Si vous choisissez Arrêt, le ventilateur s'arrête complètement jusqu'à ce que la vitesse du ventilateur soit changée à nouveau. Si vous choisissez Arrêt pour entretien, le système complet s'arrête et ne peut être redémarré localement que par le panneau de commande.



## TEMPÉRATURE

Pour changer le point de consigne de la température pour le mode de contrôle choisi, touchez à la température à l'écran d'accueil du panneau. Changez la température en utilisant les flèches et confirmez avec le bouton vert.

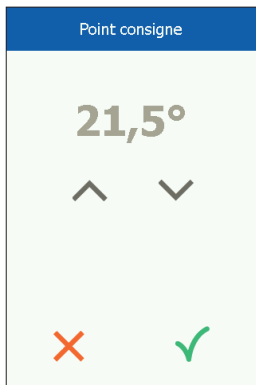









## RÉGLAGES

L'OJ-AIR2-HMI-35T est utilisé avec l'OJ-Air2 Master et toute la communication se fait par le maître (master). Certains réglages peuvent être faits par l'icône de menu dans le coin droit supérieur de l'écran d'accueil.

En premier, appuyez sur l'icône de menu dans le coin droit supérieur de l'écran d'accueil.

L'écran suivant s'affichera :

	Écran d'accueil
	Communication
	Programme hebdomadaire
	Alarmes
	Fonctionnement prolongé
	Composantes de l'unité
	Mise à jour
	Réglages

## Écran d'accueil

Touchez à cette icône pour retourner à l'écran d'accueil.

## Communication

Ici vous pouvez configurer les réglages LAN comme IP statique/dynamique et les adresses associées.

Communication	
IP Statique/dynamique	IP Statique
Adresse IP	10.10.10.104
Masque réseau	255.255.255.0
Passerelle	10.10.10.1
DNS primaire	10.10.10.18
DNS secondaire	10.10.10.19
Adresse Mac	00:23:38:00:30:13

## Programme hebdomadaire

Ici vous pouvez entrer les heures et les modes pour l'horloge interne de 7 jours.

Programme hebdomadaire configuration screen showing:

- Programme journalier:
- Jour: Mardi
- Démarrage: 04:00 PM
- Arrêt: 12:00 AM
- Options:
- Navigation: 1 | 2 | 3 | 4

## Alarmes

Ici vous pouvez voir les alarmes actives et le journal d'alarme. Si une alarme est active, vous pouvez accéder à cet écran par l'icône de cloche sur l'écran d'accueil.

Alarmes		
Alarmes		Journ. d'alarme
Réinitialiser		
N°	Type alarme	No
1	Alarme d'incendie	
2	Alarme thermostat incendie externe	
4	Arrêt externe activé	
11	FanIO 1: Pas de communication	
12	FanIO 2: Pas de communication	

## Opération prolongée

Si un modèle différent d'opération est requis pour une courte durée, le programme hebdomadaire peut être contourné. La période de contournement peut durer jusqu'à une semaine au plus. Une fois la période écoulée, le système retourne à l'opération standard contrôlée par horloge.

Opérat. prolongée			
Ven	Sam	Dim	Lun
Mar	Mer	Jeu	2. Ven
Ven	12:00 PM	Démarrage	
Jeu	06:00 AM	Arrêt	



## Composantes de l'unité

Ici vous pouvez faire des réglages généraux pour les diverses composantes qui sont installées.



## Mise à jour du logiciel

Ici vous pouvez vérifier si une carte SD insérée dans l'OJ-Air2 contient une nouvelle version du logiciel.

## Réglages

Les réglages suivants peuvent être faits/vus :

- Langue
- Heure et date
- Verrouillage de la vitesse du ventilateur pendant le réglage.
- Réglage de la vitesse du ventilateur en cas de feu/extraction de fumée
- Réglage de l'écran de veille
- Rétablissement des réglages d'usine
- Réglage de la partie inférieure de l'écran
- Version du logiciel

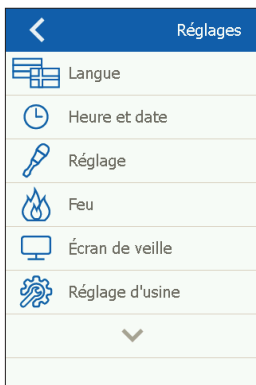

## Langue

Ici vous pouvez choisir la langue qui sera utilisée pour l'affichage.

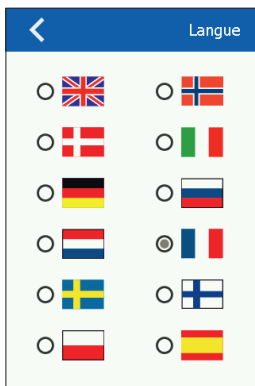

## Heure et date

Ici vous pouvez régler l'heure et la date pour le système.

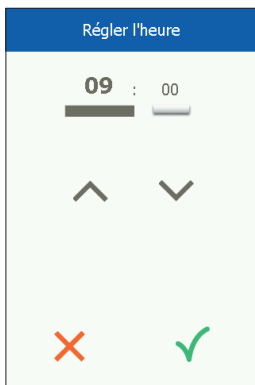

## Réglage

Ici vous pouvez verrouiller la vitesse du ventilateur pendant le réglage du système. Quand le volume d'air est atteint, le ventilateur se verrouille à sa vitesse actuelle. Ceci donne à l'installateur l'opportunité de régler le système en assurant un volume d'air adéquat dans les pièces individuelles sans interférence de la régulation du système de ventilation.

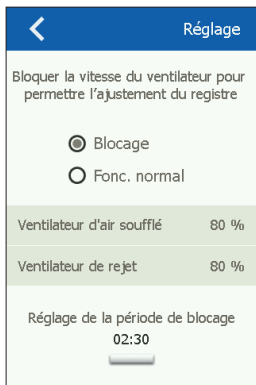

## Feu

Ici vous pouvez régler la vitesse du ventilateur en cas de feu/de fumée.

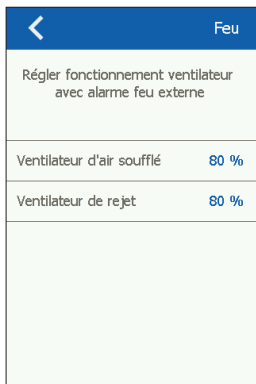

## Écran de veille

Ici vous pouvez régler la période de temps mort de l'écran de veille.



## Réinitialisation aux valeurs d'usine (NIP requis)

Ici vous pouvez rétablir les réglages d'usine.

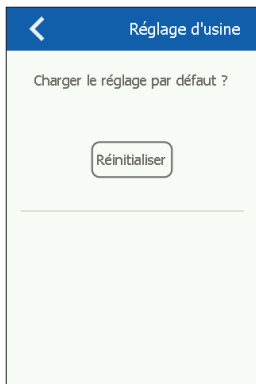

## Écran d'accueil (NIP requis)

Ici vous pouvez configurer les icônes affichées dans la partie inférieure de l'écran d'accueil.

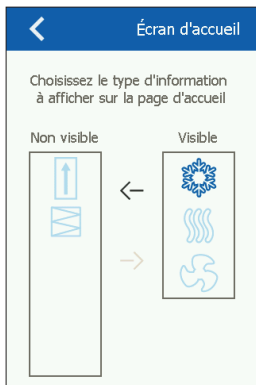

## À propos commande

Ici vous pouvez voir l'information à propos des versions du logiciel.



## INSTALLATION

L'OJ-AIR2-HMI-35T peut être installé de deux façons : soit dans un boîtier mural/devant de panneau ou directement sur une surface plane.

### **Installation sur surface plane**

Le couvercle arrière de l'HMI est muni d'une ouverture en forme de trou de serrure qui peut être utilisée pour suspendre l'appareil à une surface plane (voir fig. 1). Utilisez une vis ayant un diamètre max. de 3,5 mm avec une tête d'une largeur d'au plus 9 mm.

### **Installation dans un boîtier mural/devant de panneau**

Si l'OJ-AIR2-HMI-35T doit être installé dans un boîtier mural ou un devant de panneau, le couvercle arrière doit être enlevé. En premier, le couvercle avant doit être détaché en relâchant doucement le loquet au bas de l'appareil avec un tournevis plat puis en basculant le couvercle vers l'extérieur (voir fig. 2).

Une fois que le couvercle avant est retiré, les deux vis qui retiennent le couvercle arrière peuvent être enlevées (voir fig. 3). Le couvercle arrière peut maintenant être enlevé et le couvercle avant remis en place.

La plaque de base est munie de plusieurs trous pour des vis. Le dessin avec dimensions (voir fig. 4) peut être utilisé comme gabarit de perçage.

La plaque de base devrait être fixée avec au moins deux vis serrées avec un couple max. de 0,8 Nm.

La profondeur d'installation est 20 mm.

## **CONNEXION MODBUS**

L'OJ-AIR2-HMI-35T est relié à l'OJ-Air2 Master par un câble Modbus. Le câble Modbus peut être connecté à l'OJ-AIR2-HMI-35T par le port RJ12 6P4C ou par quatre bornes à vis pour conducteur unique. Le fait d'utiliser le port RJ12 6P4C ou les bornes à vis n'influence pas les fonctions d'opérations disponibles.

### **RJ12 6P4C Modbus**

Connectez le câble Modbus au port Modbus pour un terminal mobile sur l'OJ-Air2 Master et au port RJ12 6P4C sur l'OJ-AIR2-HMI-35T (voir fig. 5).

### **Bornes à vis Modbus**

Connectez le câble Modbus au port Modbus pour un terminal mobile sur l'OJ-Air2 Master et aux bornes à vis correspondantes sur l'OJ-AIR2-HMI-35T (voir fig. 6).

RJ12	Bornes à vis
1	+24 V
2	GND (terre)
3	Bus "B"
4	Bus "A"
5	+24 V
6	GND (terre)

## CARACTÉRISTIQUES TECHNIQUES

Tension d'alimentation.....	24 V CC +/-10 %
Dimensions du câble.....	10 x max. 0,75 mm <sup>2</sup>
Humidité relative.....	0-95 % (sans condensation)
Température de fonctionnement .....	-10/+40 °C
Norme du boîtier.....	IP20 (EN 60529)
Port.....	1 x RJ12 6P4C
.....	10 x bornes à vis
Dimensions.....	80x121x42 mm (voir fig. 2)
Profondeur d'installation .....	22 mm
Consommation de puissance max.....	900 mW
Consommation de puissance en attente.....	600 mW

## SERVICE ET ENTRETIEN

Le panneau tactile de l'OJ-Air2-HMI-35T ne contient pas de pièces qui demandent un service ou un entretien. Communiquez avec votre fournisseur pour les problèmes.

## MISE AU REBUT ET PROTECTION DE L'ENVIRONNEMENT

Aidez à protéger l'environnement en rebutant l'emballage et les produits superflus d'une façon favorable à l'environnement.



Les produits marqués de ce symbole ne doivent pas être rebutés avec les déchets domestiques, mais doivent être livrés à un centre de collecte de rebuts en conformité avec les règlements locaux en vigueur.

**HOMOLOGATION CE**

OJ Electronics A/S déclare par la présente sous son unique responsabilité que le produit est conforme aux directives suivantes du Parlement européen :

CEM - Compatibilité électromagnétique : 2004/108/CE

RoHS - limitation de l'utilisation de certaines substances dangereuses dans les équipements électriques et électroniques : 2011/65/UE

**Normes appliquées**

EN 61000-6-2 et EN 61000-6-3, compatibilité électromagnétique (CEM)





# OJ Air2-HMI



Svenska

## FIGURLISTA

- Fig. 1: Montering på plan yta
- Fig. 2: Demontera främre locket
- Fig. 3: Demontera bakre locket
- Fig. 4: Måttritning för montering i väggdosa eller panelfront
- Fig. 5: Anslutning till Modbus med RJ12 6P4C-kontakt
- Fig. 6: Anslutning av Modbus med skruvplintar

## INLEDNING

OJ-AIR2-HMI-35T är en manöverpanel med pekskärm och användarvänligt grafiskt användargränssnitt, speciellt utvecklad för styrning av ventilationsanläggningar. Panelen kommunicerar med OJ Air2 via ett Modbus-gränssnitt, vilket ger en enkel installation.

## PRODUKTPROGRAM

Produkt	Typ
OJ-AIR2-HMI-35T	3,5" manöverpanel med pekskärm

## HANTERING

Om skärmspararen är aktiv behöver du bara trycka på skärmen en gång för att komma åt startskärmen.

Denna skärmbild ger dig åtkomst till de grundläggande funktionerna som fläkthastighet, temperatur och inställning. Klockslag och veckodag visas i skärmens översta rad. Under detta visas en larmklocka, om ett larm har aktiverats. Huset i skärmens mittsektion ger dig åtkomst till en enkel översiktsbild med temperaturer, luftflöden och filtertryck. Temperaturen till höger om huset



anger temperaturens börvärde. Ikonerna i startskärmens undre del kan ändras och därmed avvika från de visade.

## FLÄKTHASTIGHET

Du ställer in fläkthastigheten genom att trycka på fläkten i startskärmens undre del. Du kan välja mellan 5 fördefinierade fläkthastigheter: Från, Auto, Låg, Hög och Servicestopp. I Auto-läget följer OJ-AIR2-HMI-35T ett fördefinierat program. I Låg-läget förbikopplas det fördefinierade programmet, och fläkten kör med låg hastighet. I Hög-läget förbikopplas också det fördefinierade programmet, och fläkten kör med hög hastighet. I Från-läget står fläkten helt stilla tills du ändrar fläkthastigheten igen. I läget Servicestopp stoppas hela anläggningen, och du kan bara starta den igen från manöverpanelen.



## TEMPERATUR

Tryck på temperaturen i panelens startskärm när du vill ändra temperaturens börvärde för det inställda reglerläget. Du ändrar temperaturen med pilarna och bekräftar den med den gröna knappen.

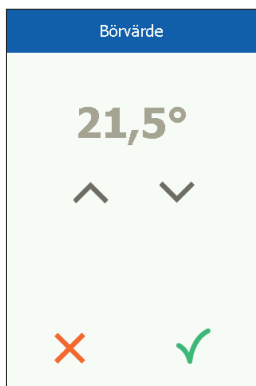









## INSTÄLLNING

OJ-AIR2-HMI-35T används tillsammans med en OJ Air2 Master, och alla inställningar sker på den. En del inställningar kan göras via menyikonen i startskärmens övre högra hörn.

Tryck först på menyikonen i övre högra hörnet i startskärmen.

Följande skärmbild visas:

	Startskärmen
	Kommunikation
	Veckoprogram
	Larm
	Förlängd drift
	Komponenter
	Uppdatering
	Inställningar

### Startskärm

Tryck på denna ikon när du vill komma tillbaka till startskärmen.

### Kommunikation

Här gör du LAN-inställningarna, som t.ex. statisk/dynamisk IP och tillhörande adresser.

Kommunikation	
Statisk/dynamisk IP	Statisk IP
IP-adress	10.10.10.104
Nätmask	255.255.255.0
Gateway	10.10.10.1
Primär DNS	10.10.10.18
Sekundär DNS	10.10.10.19
MAC-adress	00:23:38:00:30:13

## Veckoprogram

Här ställer du in klockslag och lägen för det inbyggda veckouret.

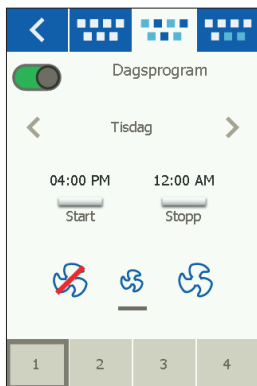

## Larm

Här visas aktiva larm och larmloggen. Vid larm kan du också aktivera denna skärmbild via klocksymbolen i startskärmen.



## Förlängd drift

Om du under en kortare tid vill ha ett annat driftmönster kan du skriva över veckourets program. Överskrivningen varar i upp till en vecka. När denna tid har gått ut återgår styrningen till vanligt urdrift.

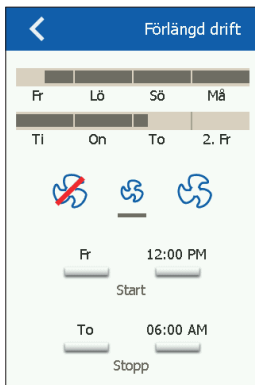

## Komponenter

Här gör du de allmänna inställningarna för de olika installerade komponenterna.

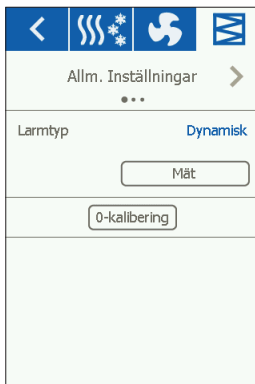

## Uppdatering

Ett eventuellt insatt SD-kort i OJ Air2 kontrolleras för att se om det finns ny programvara.

## Inställningar

Du kan ställa in eller läsa av följande:

- Språk
- Tid & datum
- Låsning av fläkthastigheten vid injustering
- Inställning av fläkthastigheten vid brand/rökutsugning
- Inställning av skärmsparare
- Återställning till fabriksinställning
- Inställning av startskärmens undre del
- Programversion

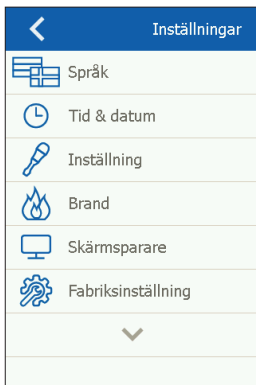

## Språk

Här kan du ändra skärmspråket

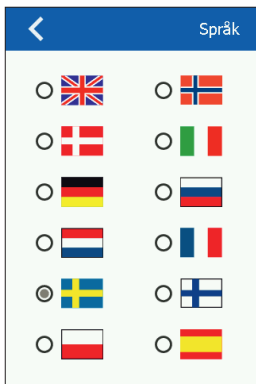

## Tid & datum

Här ändrar du systemets tid och datum.

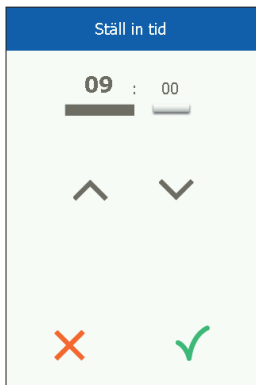

## Inställning

Här kan du låsa fläkthastigheten under injusteringen. När du har uppnått det önskade luftflödet låser du fläkten på den aktuella hastigheten. Det ger montören möjlighet att ställa in och säkra rätt luftflöde i de enskilda rummen utan inblandning av ventilationsanläggningens styrning.

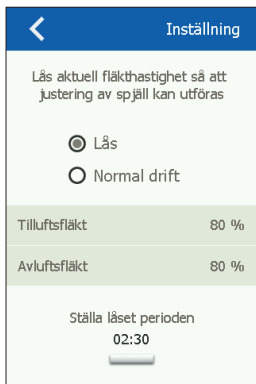

**Brand**

Här ställer du in fläkthastigheten om det uppstår brand eller rök.

Brand	
Ställ in fläkt drift vid brandlarm	
Tilluftsfläkt	80 %
Avluftsfläkt	80 %

**Skärmsparare**

Här ställer du in tiden innan skärmspararen aktiveras.

Skärmsparare	
Ställa in tiden innan skärmspararen startar	
01:00	



## Återställning till fabriksinställningen (PIN-kod krävs)

Återställning till fabriksinställningen.



## Startskärmen (PIN-kod krävs)

Inställning av ikoner i startskärmens undre del.

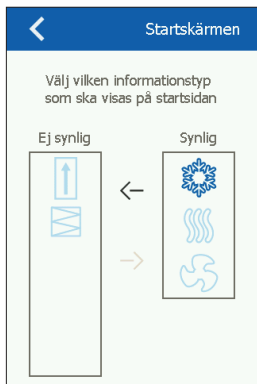

## Om styrningen

Information om programversioner.

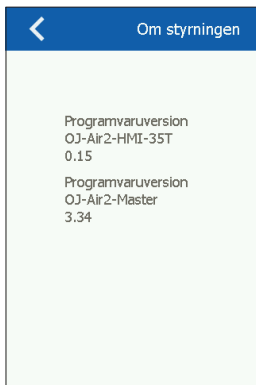

## INSTALLATION

Du kan montera OJ-AIR2-HMI-35T på två sätt: antingen i en väggdosa eller direkt på en plan yta.

### Montering på plan yta

På HMI-enhetens baksida finns en håltagning (nyckelhål) för montering på en plan yta. Se fig. 1. Skruvens maximala diameter är 3,5 mm, och skruvskallens diameter bör inte överstiga 9 mm.

### Montering i väggdosa/panelfront

Om du vill montera OJ-AIR2-HMI-35T i en väggdosa eller i en panelfront ska du demontera det bakre locket. Först ska du demontera det främre locket genom att du på HMI-enhetens undersida försiktigt frigör frontens låsning med en plan skruvmejsel och därefter vippa upp fronten. Se fig. 2.

När du har demonterat fronten tar du bort de två skruvar som håller det bakre locket på plats. Se fig. 3.

Nu kan du ta bort det bakre locket och montera HMI-enheten igen. Bottenplattan är försedd med flera skruvhål. Använd måttritningen som hjälp. Se fig. 4.

Du ska fästa bottenplattan med minst två skruvar, som du drar åt med ett moment på max 0,8 Nm.

Inbyggnadsdjupet är 20 mm.

## MODBUS-ANSLUTNING

Du ansluter OJ-AIR2-HMI-35T till OJ Air2 Master med en Modbus-kabel. Du kan ansluta Modbus-kabeln till OJ-AIR2-HMI-35T med en kontakt RJ12 6P4C eller med fyra entråds skruvplintar. Det spelar ingen roll för tillgängliga funktioner eller hanteringen om du använder en RJ12 6P4C-kontakt eller skruvplintar.

### Modbus RJ12 6P4C

Anslut Modbus-kabeln till handmanöverdonet för OJ Air2 Master och till RJ12 6P4C-kontakten på OJ-AIR2-HMI-35T. Se fig. 5.

### Modbus-skruvplintar

Anslut Modbus-kabeln till handmanöverdonet för OJ Air2 Master och till skruvplintarna på OJ-AIR2-HMI-35T. Se fig. 6.

RJ12	Skruvplintar
1	+24 V
2	GND (Jord)
3	Buss "B"
4	Buss "A"
5	+24 V
6	GND (Jord)

## TEKNISKA DATA

Strömförsörjning.....	24 V DC +/-10 %
Kabeldimensioner.....	10 x max 0,75 mm <sup>2</sup>
Relativ fuktighet.....	0 - 95 % (ej kondenserande)
Arbetstemperatur .....	-10/+40 °C
Kapslingsklass.....	IP20 (SS-EN 60529)
Kontakt .....	1 x RJ12 6P4C
.....	10 x skruvplintar
Mått .....	80 x 121 x 42 mm (se fig. 2)
Monteringsdjup .....	22 mm
Max effektförbrukning .....	900 mW
Effektförbrukning i viloläge.....	600 mW

## SERVICE OCH UNDERHÅLL

Pekskärmspanelen OJ-Air2-HMI-35T innehåller inga delar som kräver service eller underhåll. Kontakta din leverantör om du får problem.

## AVFALLSHANTERING OCH MILJÖSKYDD

Hjälp till att skydda miljön genom att avfallshandera emballage och använda produkter enligt gällande miljöföreskrifter.



Produkter med detta märka får inte slängas som vanligt hushållsavfall. Det ska tas om hand enligt gällande nationella och lokala föreskrifter.

## CE-MÄRKNING

OJ Electronics A/S förklarar under ansvar att denna produkt uppfyller följande EU-direktiv.

EMC – elektromagnetisk kompatibilitet: 2004/108/EF

RoHS – begränsning av användning av vissa farliga ämnen i elektrisk och elektronisk utrustning: 2011/65/EU

## Använda normer

SS-EN 61000-6-2 och SS-EN 61000-6-3 Elektromagnetisk kompatibilitet (EMC)



# OJ Air2-HMI



Norsk

## FIGURLISTE

- Fig. 1: Montering på plan overflate
- Fig. 2: Demontering av frontdekslet
- Fig. 3: Demontering av bakdekslet
- Fig. 4: Måltegnning for montering i veggboкс eller tavlefront
- Fig. 5: Tilkobling av Modbus ved hjelp av RJ12 6P4C-port
- Fig. 6: Tilkobling av Modbus ved hjelp av skrueterminaler

## INTRODUKSJON

OJ-AIR2-HMI-35T er et betjeningspanel med berøringsskjermer og et brukervennlig grafisk brukergrensesnitt spesielt utviklet for styring av ventilasjonsanlegg. Panelet kommuniserer med OJ Air2 via et Modbus-grensesnitt; det sikrer enkel installasjon.

## PRODUKTPROGRAM

Produkt	Type
OJ-AIR2-HMI-35T	3,5" berøringsskjermpanel

## BETJENING

Hvis skjermenspareren er aktiv, skal du bare trykke på skjermen én gang for å få adgang til startskjermen.

Dette skjermbildet gir adgang til grunnleggende funksjoner som viftehastighet, temperatur og oppsetting. Klokkeslett og ukedag vises i skjermens øverste linje.

Under disse vises en alarmklokke, hvis en alarm har blitt aktivert.

Huset i den midterste seksjonen av skjermen gir adgang til et enkelt oversiktsbilde med temperaturer, luftmengder og filtertrykk. Temperaturen til høyre for huset



indikerer temperatursett-punktet. Ikonene i den nederste delen av startskjermen kan endres og dermed avvike fra det viste.

## VIFTEHASTIGHET

Viftehastigheten innstilles ved å trykke på viften i den nederste delen av startskjermen. Der kan du velge mellom 5 forhåndsdefinerte viftehastigheter: Av, Auto, Lav, Høy og Servicestopp. I stillingen Auto følger OJ-Air2-HMI-35T et forhåndsdefinert program. I stillingen Lav overstyres det forhåndsdefinerte programmet, og viften kjører med lav hastighet. I stillingen Høy overstyres det forhåndsdefinerte programmet, og viften kjører med høy hastighet. I stillingen Av står viften helt stille inntil viftehastigheten endres igjen. I stillingen Servicestopp stoppes anlegget og kan kun startes lokalt fra betjeningspanelet.



## TEMPERATUR

Trykk på temperaturen på panelets startskjerm for å endre temperatursettpunktet for den innstilte reguleringsmodusen. Temperaturen endres med pilene og kvitteres på den grønne knappen.

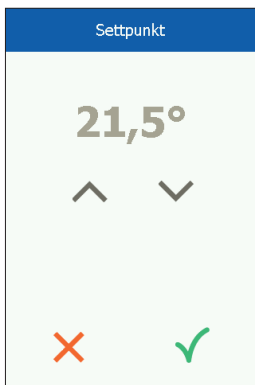









## OPPSETTING

OJ-AIR2-HMI-35T benyttes sammen med en OJ Air2 Master, og all konfigurasjon foregår via den. Visse oppsetninger kan foretas via menyikonen i øverste høyre hjørne av startskjermen.

Trykk først på menyikonen i øverste høyre hjørne av startskjermen.

Følgende skjermbilde vises:

	Startskjermen
	Kommunikasjon
	Ukeprogram
	Alarmer
	Forlenget drift
	Komponenter
	Oppdatering
	Innstillinger

### Startskjerm

Trykk på denne ikonen for å vende tilbake til startskjermen.

### Kommunikasjon

Her foretas LAN-innstillingene, som statisk/dynamisk IP og tilhørende adresser.

Kommunikasjon	
Statisk/dynamisk IP	Statisk IP
IP-adresse	10.10.10.104
Nettmaske	255.255.255.0
Gateway	10.10.10.1
Primær DNS	10.10.10.18
Sekundær DNS	10.10.10.19
Mac-adresse	00:23:38:00:30:13

## Ukeprogram

Her innstilles tidspunkter og moduser for det innbygde ukeuret.

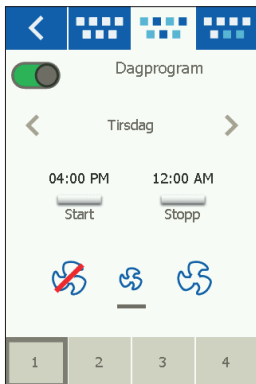

## Alarmer

Her vises aktive alarmer og alarmlogg. I tilfelle av alarm kan dette skjermbildet også aktiveres via klokkesymbolet på startskjermen.

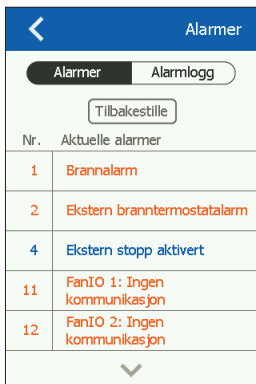



## Forlenget drift

Hvis det i en kortere periode ønskes et annet driftsmønster, kan ukeurprogrammet overskrives. Varigheten av overskriving er maks. en uke. Når denne perioden utløper, går styringen tilbake til alminnelig urdrift.

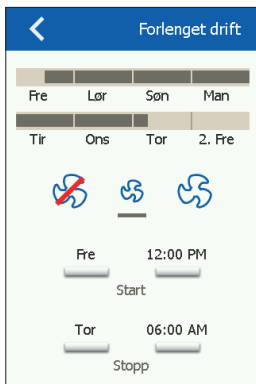

## Komponenter

Her foretas generelle innstillinger for de forskjellige, installerte komponentene.



## Oppdatering

Eventuelt montert SD-kort i OJ Air2 blir kontrollert for ny programvare.

## Innstillinger

Følgende kan innstilles/vises:

- Språk
- Tid & Dato
- Låsning av viftehastighet ved innjustering
- Innstilling av viftehastighet ved brann/røykavtrekk
- Innstilling av skjermsparer
- Nullstilling til fabrikkinnstilling
- Oppsetting av den nederste delen av startskjermen
- Programvareversjon

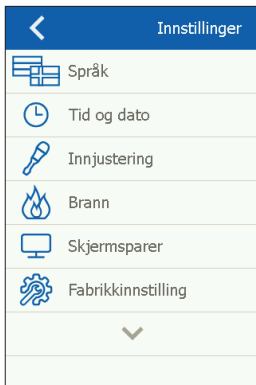

## Språk

Her kan skjerspråket endres.

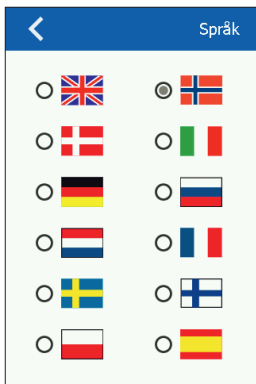

## Tid & Dato

Her endres tid og dato for systemet.

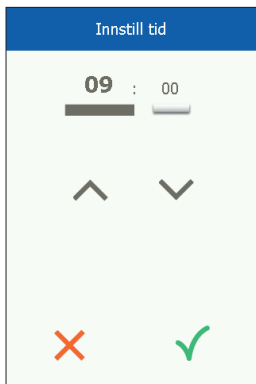

## Innjustering

Her er der mulighet for å låse vifte-hastigheten under innjustering. Når ønsket luftmengde er oppnådd, låses viften til den aktuelle hastigheten. Dette gir montøren mulighet for å innregulere og sikre den riktige luftmengden i de enkelte rommene uten innblanding fra ventilasjonsanleggets regulering.

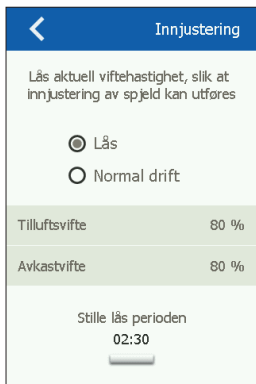

## Brann

Her innstilles viftehastigheten i tilfelle av brann/røyk.



Brann	
Still inn viftedrift ved brannalarm	
Tilluftsvifte	80 %
Avkastsvifte	80 %

## Skjermsparerer

Innstillinger for timeout av skjermsparerer.

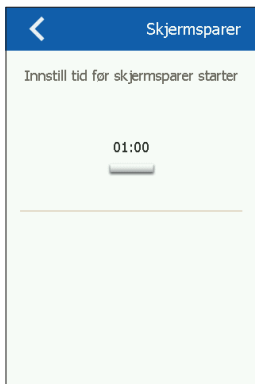

Skjermsparerer	
Innstill tid før skjermsparerer starter	
01:00	

## Nullstilling til fabrikkinnstilling (PIN-kode nødvendig)

Nullstilling til fabrikkinnstilling



## Startskjerm (PIN-kode nødvendig)

Konfigurasjon av ikoner på den nederste delen av startskjermen.

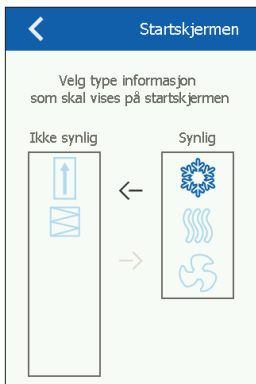

## Om styringen

Info om programvareversjoner



## INSTALLASJON

OJ-AIR2-HMI-35T kan monteres på 2 måter: enten i veggboks/ tavlefront eller direkte på en plan overflate.

### Montering på plan overflate

På HMI-ens bakside er det en utsparring (nøkkelhull) for opphenging på plan overflate (se fig. 1). Skruens maks. diameter er 3,5 mm, og skruhodet bør ikke overstige 9 mm.

### Montering i veggboks/tavlefront

Hvis OJ-AIR2-HMI-35T skal monteres i veggboks eller tavlefront, må bakdekslet demonteres. Først må frontdekslet fjernes ved å trykke forsiktig på frontens låsepal på HMI-ens underside med en flat skrutrekker og deretter vippe fronten ut (se fig. 2).

Når fronten er demontert, fjernes de 2 skruene, som holder bakdekslet på plass (se fig. 3).

Nå kan bakdekslet fjernes, og HMI-en kan monteres igjen.

Bunnplaten har flere skruer. Bruk måltegning som hjelp (se fig. 4).

Bunnplaten må festes med minst to skruer som trekkes til med et moment på maks. 0,8 Nm.

Innbygningsdybden er 20 mm.

## MODBUS-TILKOBLING

OJ-AIR2-HMI-35T tilkobles OJ Air2 Master vha. Modbus-kabel. Modbus-kabelen kan tilkobles OJ-AIR2-HMI-35T vha. en RJ12 6P4C-port eller fire skrueterminaler for enkeltledere. Det har ingen innflytelse på tilgjengelige funksjoner eller betjeningen om du benytter en RJ12 6P4C-port eller skrueterminaler.

### Modbus RJ12 6P4C

Tilkobl Modbus-kabelen til Modbus-porten til håndterminalen på OJ Air2 Master og til RJ12 6P4C-porten på OJ-AIR2-HMI-35T (se fig. 5).

### Modbus-skrueterminaler

Tilkobl Modbus-kabelen til Modbus-porten til håndterminalen på OJ Air2 Master og til de tilsvarende skrueterminalene på OJ-AIR2-HMI-35T (se fig. 6).

RJ12	Skrueterminaler
1	+24 V
2	GND (jord)
3	Buss "B"
4	Buss "A"
5	+24 V
6	GND (jord)

## TEKNISKE DATA

Matespenning.....	24 V DC +/-10 %
Kabeldimensjoner.....	10 x maks. 0,75 mm <sup>2</sup>
Relativ fuktighet.....	0-95 % (ikke kondenserende)
Driftstemperatur .....	-10/+40 °C
Kapslingsklasse .....	IP20 (EN 60529)
Port.....	1 x RJ12 6P4C
.....	10 x skrueterminaler
Dimensjoner .....	80x121x42 mm (se fig. 2)
Monteringsdybde .....	22 mm
Maks. strømforbruk.....	900 mW
Standbystrømforbruk .....	600 mW

## SERVICE OG VEDLIKEHOLD

OJ-Air2-HMI-35T-berøringspanel inneholder ingen deler som krever service eller vedlikehold. Kontakt din leverandør i tilfelle av problemer.

## AVHENDING OG MILJØBESKYTTELSE

Vær med på å beskytte miljøet ved å avhende emballasje og brukte produkter på en miljøriktig måte.



Produkter med dette merket må ikke avhendes som alminnelig husholdningsavfall, men må samles inn særskilt i henhold til gjeldende lokale regler.

## CE-MERKING

OJ Electronics A/S erklærer under ansvar at dette produktet oppfyller følgende direktiver fra Europaparlamentet.

EMC - elektromagnetisk kompatibilitet: 2004/108/EF

RoHS - begrensning av bruk av visse farlige stoffer i elektrisk og elektronisk utstyr: 2011/65/EU

## Benyttede standarder

EN 61000-6-2 og EN 61000-6-3 Elektromagnetisk kompatibilitet (EMC)





# OJ Air2-HMI



Dansk

## FIGURLISTE

- Fig. 1: Montering på plan overflade
- Fig. 2: Afmontering af frontdækslet
- Fig. 3: Afmontering af bagdækslet
- Fig. 4: Måltegning for montering i vægdåse eller tavlefront
- Fig. 5: Tilslutning af Modbus ved hjælp af RJ12 6P4C-port
- Fig. 6: Tilslutning af Modbus ved hjælp af skrueterminaler

## INTRODUKTION

OJ-AIR2-HMI-35T er et betjeningspanel med touchscreen og en brugervenlig grafisk brugerflade specielt udviklet til styring af ventilationsanlæg. Panelet kommunikerer med OJ Air2 via en Modbus-interface, hvilket sikrer nem installation.

## PRODUKTPROGRAM

Produkt	Type
OJ-AIR2-HMI-35T	3,5" touchscreenpanel

## BETJENING

Hvis screensaveren er aktiv, skal der blot trykkes på skærmen én gang for at få adgang til start-skærmen.

Dette skærbillede giver adgang til grundlæggende funktioner såsom ventilatorhastighed, temperatur og opsætning. Klokkeslæt og ugedag vises i skærmens øverste linje. Under disse vises en alarmklokke, hvis en alarm er blevet aktiveret. Huset i skærmens midterste sektion giver adgang til et simpelt oversigtsbillede med temperaturer, luftmængder og filtertryk. Temperaturen til højre



for huset indikerer temperatursetpunktet. Ikonerne i startskærmens nederste del kan ændres og dermed afvige fra det viste.

## VENTILATORHASTIGHED

Ventilatorhastigheden indstilles ved at trykke på ventilatoren i startskærmens nederste del. Der kan vælges mellem 5 foruddefinerede ventilatorhastigheder: Off, Auto, Lav, Høj og Servicestop. I stillingen Auto følger OJ-AIR2-HMI-35T et foruddefineret program. I stillingen Lav tilslidesættes det foruddefinerede program, og ventilatoren kører med lav hastighed. I stillingen Høj tilslidesættes det foruddefinerede program, og ventilatoren kører med høj hastighed. I stillingen Off står ventilatoren helt stille, indtil ventilatorhastigheden igen ændres. I stillingen Servicestop stoppes anlægget og kan kun startes lokalt fra betjeningspanelet.



## TEMPERATUR



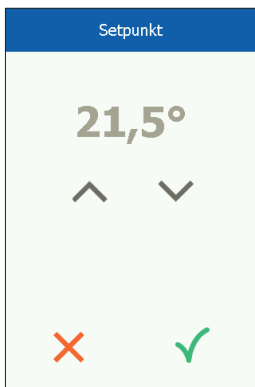





Tryk på temperaturen på panelets startskærm for at ændre temperatursetpunktet for den indstillede reguleringstilstand. Temperaturen ændres med pilene og kvitteres på den grønne knap



## OPSÆTNING

OJ-AIR2-HMI-35T anvendes sammen med en OJ Air2 Master, og al konfiguration foregår via denne. Visse opsætninger kan foretages via menuikonet i startskærmens øverste højre hjørne. Tryk først på menuikonet i øverste højre hjørne af startskærmen.

Følgende skærbillede vises:

	Startskærm
	Kommunikation
	Ugeprogram
	Alarmer
	Forlænget drift
	Komponenter
	Opdatering
	Indstillinger

### Startskærm

Tryk på dette ikon for at vende tilbage til startskærmen.

### Kommunikation

Her foretages LAN-indstillingerne, såsom statisk/dynamisk IP og tilhørende adresser.

Kommunikation	
Statisk/Dynamisk IP	Statisk IP
IP Adresse	10.10.10.104
Netmaske	255.255.255.0
Gateway	10.10.10.1
Primær DNS	10.10.10.18
Sekundær DNS	10.10.10.19
Mac Adresse	00:23:38:00:30:13

## Ugeprogram

Her indstilles tidspunkter og tilstande for det indbyggede ugeur.

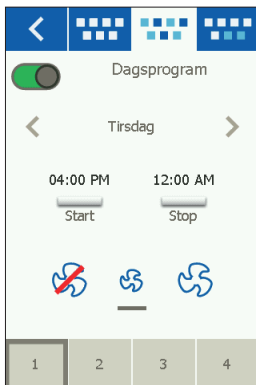

## Alarmer

Her vises aktive alarmer og alarmlog. I tilfælde af alarm kan dette skærmbillede også aktiveres via klokkesymbolet på startskærmen.

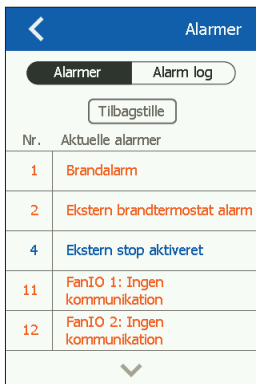

## Forlænget drift

Hvis der i en kortere periode ønskes et andet driftsmønster, kan ugeurets program overskrives. Overskrivningens varighed er maks. én uge. Når denne periode udløber, vender styringen tilbage til almindelig urdrift.

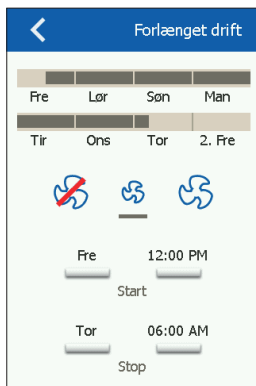

## Komponenter

Her foretages generelle indstillinger for de forskellige installerede komponenter.

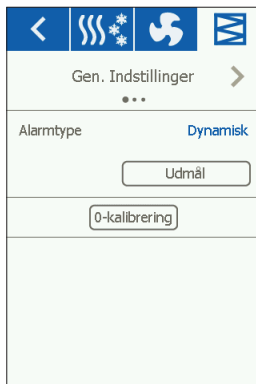

## Opdatering

Eventuelt isat SD-kort i OJ Air2 kontrolleres for ny software.

## Indstillinger

Følgende kan indstilles/udlæses:

- Sprog
- Tid & dato
- Låsning af ventilatorhastighed ved indjustering
- Indstilling af ventilatorhastighed ved brand/røgudsugning
- Indstilling af screensaver
- Tilbagestilling til fabriksindstilling
- Opsætning af startskærmens nederste del
- Softwareversion

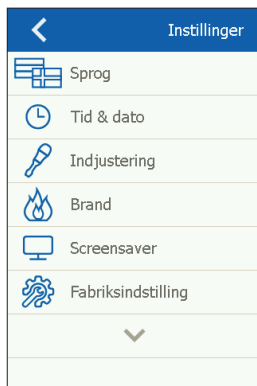

## Sprog

Her kan skærmsproget ændres.

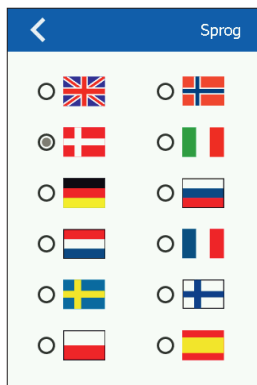

## Tid & dato

Her ændres tid og dato for systemet.

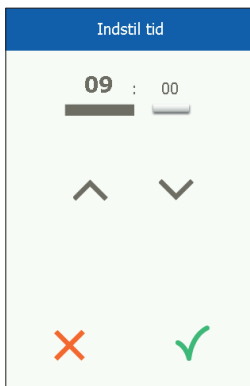

## Indjustering

Her er der mulighed for at låse ventilatorhastigheden under indjustering. Når den ønskede luftmængde er opnået, låses ventilatoren til den aktuelle hastighed. Dette giver montøren mulighed for at indregulere og sikre den rigtige luftmængde i de enkelte rum uden indblanding fra ventilationsanlæggets regulering.

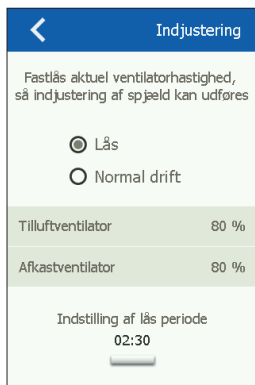

**Brand**

Her indstilles ventilatorhastigheden i tilfælde af brand/røg.

Brand	
Indstil ventilatordrift ved brandalarm	
Tilluftventilator	80 %
Afkastventilator	80 %

**Screensaver**

Indstillinger for timeout på screensaver.

Screensaver	
Indstil tid for start af screensaver	
01:00	



## Tilbagestilling til fabriksindstilling (PIN-kode krævet)

Tilbagestilling til fabriksindstilling

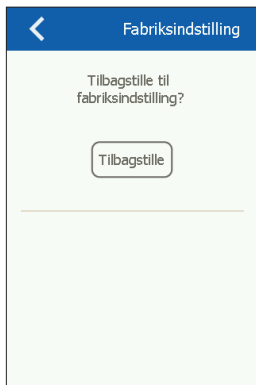

## Startskærm (PIN-kode krævet)

Konfiguration af ikoner på startskærmens nederste del.

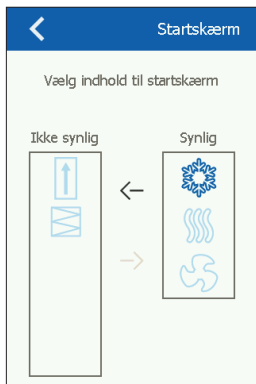

## Om styringen

Info om softwareversioner.



## INSTALLATION

OJ-AIR2-HMI-35T kan monteres på 2 måder: enten i vægdåse/ tavlefront eller direkte på en plan overflade.

### Montage på plan overflade

På HMI'ens bagside er der en udskæring (nøglehul) til ophængning på plan overflade (se fig. 1). Skruens maks. diameter er 3,5 mm, og skruhovedet bør ikke overstige 9 mm.

### Montage i vægdåse/tavlefront

Hvis OJ-AIR2-HMI-35T skal monteres i vægdåse eller tavlefront, skal bagdækslet afmonteres. Først skal frontdækslet fjernes ved på HMI'ens underside forsigtigt at påvirke frontens låsepal med en flad skruetrækker og derefter at vippe fronten ud (se fig. 2).

Når fronten er demonteret, fjernes de 2 skruer, som holder bagdækslet på plads (se fig. 3).

Nu kan bagdækslet fjernes, og HMI'en kan samles igen.

Bundpladen er forsynet med flere skruehuller. Brug måltegnning som hjælp (se fig. 4).

Bundpladen skal fastgøres med mindst to skruer, som spændes med et moment på maks. 0,8 Nm.

Indbygningsdybden er 20 mm.

## MODBUS-TILSLUTNING

OJ-AIR2-HMI-35T tilsluttes OJ Air2 Master vha. Modbus-kabel. Modbus-kablet kan tilsluttes OJ-AIR2-HMI-35T vha. en RJ12 6P4C-port eller fire single-wire skrueterminaler. Det har ingen indflydelse på tilgængelige funktioner eller betjeningen, om der anvendes en RJ12 6P4C-port eller skrueterminaler.

### Modbus RJ12 6P4C

Tilslut Modbus-kablet til Modbus-porten til håndterminalen på OJ Air2 Master og til RJ12 6P4C-porten på OJ-AIR2-HMI-35T (se fig. 5).

### Modbus-skrueterminaler

Tilslut Modbus-kablet til Modbus-porten til håndterminalen på OJ Air2 Master og til de tilsvarende skrueterminaler på OJ-AIR2-HMI-35T (se fig. 6).

RJ12	Skrueterminaler
1	+24 V
2	GND (Jord)
3	Bus "B"
4	Bus "A"
5	+24 V
6	GND (Jord)

## TEKNISKE DATA

Forsyningsspænding .....	24 V DC +/-10 %
Kabeldimensioner .....	10 x maks. 0,75 mm <sup>2</sup>
Relativ fugtighed .....	0-95 % (ikke-kondenserende)
Driftstemperatur .....	-10/+40°C
Kapslingsklasse .....	IP20 (EN 60529)
Port .....	1 x RJ12 6P4C
.....	10 x skrueterminaler
Dimensioner .....	80x121x42 mm (se fig. 2)
Monteringsdybde .....	22 mm
Maks. strømforbrug .....	900 mW
Standbystrømforbrug .....	600 mW

## SERVICE OG VEDLIGEHOLDELSE

OJ-Air2-HMI-35T-touchpanelet indeholder ingen dele, der kræver service eller vedligeholdelse. Kontakt din leverandør i tilfælde af problemer.

## BORTSKAFFELSE OG MILJØBESKYTTELSE

Hjælp med at beskytte miljøet ved at bortskaffe emballage og brugte produkter på en miljørigtig måde.



Produkter med dette mærke må ikke bortskaffes som almindeligt husholdningsaffald, men skal indsamles særskilt i henhold til de gældende lokale regler.

## CE-MÆRKNING

OJ Electronics A/S erklærer under ansvar, at dette produkt opfylder følgende direktiver fra det europæiske parlament.

EMC - elektromagnetisk kompatibilitet: 2004/108/EF

RoHS - Begrænsning af anvendelsen af visse farlige stoffer i elektrisk og elektronisk udstyr: 2011/65/EU

## Benyttede standarder

EN 61000-6-2 og EN 61000-6-3 Elektromagnetisk kompatibilitet (EMC)



## OJ Air2-HMI



Dutch

### LIJST VAN AFBEELDINGEN

Afb. 1: Installatie op vlak oppervlak

Afb. 2: De voorkap verwijderen

Afb. 3: De achterkap verwijderen

Afb. 4: Maattekening voor installatie in een wanddoos of paneelfront

Afb. 5: Modbus aansluiten via de RJ12 6P4C-poort

Afb. 6: Modbus aansluiten via de schroefklemmen

### INLEIDING

OJ-AIR2-HMI-35T is een touchscreenpaneel met een gebruikersvriendelijke grafische interface die speciaal is ontwikkeld voor het bedienen van ventilatiesystemen. Het paneel communiceert met het OJ-Air2-systeem via een Modbus-interface wat zorgt voor een gemakkelijke installatie.

### PRODUCTREEKS

**Product**

OJ-AIR2-HMI-35T

**Type**

3,5" touchscreenpaneel

### WERKING

Als de screensaver actief is, raakt u gewoon het scherm een keer aan om het startscherm te openen.

Via dit scherm heeft u toegang tot basisfuncties zoals ventilatorsnelheid, temperatuur en instellingen. De tijd en dag worden weergegeven in de bovenbalk van het scherm. Hieronder is een alarmbel zichtbaar als er een alarm is geactiveerd. Het huis in het middelste deel van het scherm geeft toegang tot een eenvoudig overzicht van temperaturen, lucht-



volumes en filterdrukken. De temperatuur rechts van het huis is het instelpunt voor de temperatuur. De pictogrammen in het onderste deel van het scherm kunnen worden gewijzigd en kunnen daarom afwijken van de pictogrammen die in deze instructies worden weergegeven.

## VENTILATORSNELHEID

Om de ventilatorsnelheid in te stellen, drukt u op de ventilator in het onderste deel van het startscherm.

U kunt kiezen tussen vijf vooraf ingestelde ventilatorsnelheden. Uit, Auto, Laag, Hoog en Service-stop.

Als u Auto kiest, volgt OJ-AIR2-HMI-35T een vooraf ingesteld programma. Als u Laag kiest, wordt het programma overschreven en draait de ventilator op lage snelheid.

Als u Hoog kiest, wordt het programma overschreven en draait de ventilator op hoge snelheid.

Als u Uit kiest, komt de ventilator volledig tot stilstand totdat de ventilatorsnelheid weer wordt gewijzigd.

Als u Service-stop kiest, schakelt het systeem uit en kan het alleen opnieuw opgestart worden vanaf het lokale bedieningspaneel.

## TEMPERATUUR



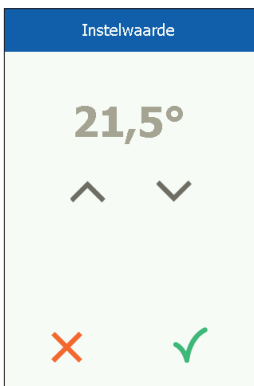





Om het instelpunt voor de temperatuur van de geselecteerde bedieningsmodus te wijzigen, drukt u op de temperatuur op het startscherm van het paneel. Wijzig de temperatuur met de pijltjes en bevestig met de groene knop.



## INSTELLINGEN

OJ-AIR2-HMI-35T wordt samen met een OJ-Air2 Master gebruikt en alle communicatie loopt via de master. Sommige instellingen kunnen worden uitgevoerd via het menupictogram in de rechterbovenhoek van het startscherm. Begin door te drukken op het menupictogram in de rechterbovenhoek van het startscherm.

Het volgende scherm wordt geopend:



	Startscherm
	Communicatie
	Weekprogramma
	Alarmen
	Verlengde werking
	Componenten
	Update
	Instellingen

### Start

Druk op dit pictogram om terug te keren naar het startscherm.

### Communicatie

Hier kunt u de LAN-instellingen configureren, zoals statische/ dynamische IP en bijbehorende adressen.

	Communicatie
	TCP/IP
	Cloud

## Weekprogramma

Hier kunt u tijden en modi invoeren voor de ingebouwde 7-daagse klok.

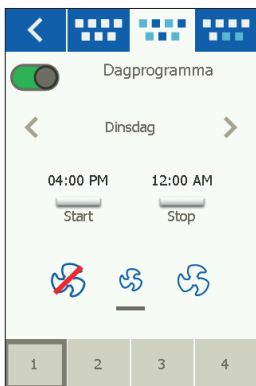

## Alarmen

Hier kunt u actieve alarmen en een logboek met alarmeringen bekijken. Als er een alarm actief is, kan dit scherm ook worden geopend via het belpictogram op het startscherm.

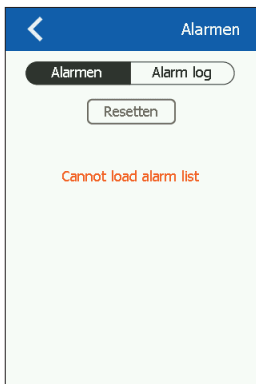



## Langdurige gebruik

Als er een korte periode een afwijkend werkingspatroon nodig is, kan het weekprogramma worden overschreden. De overschrijvingsperiode kan maximaal een week duren. Zodra de periode is verstreken, keert het systeem terug naar de standaard, klokbestuurde werking.

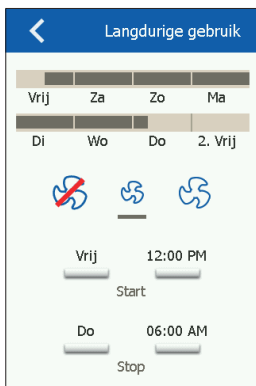

## Onderdelen eenheid

Hier kunt u algemene instellingen uitvoeren voor de verschillende geïnstalleerde onderdelen.



## Software-update

Hier kunt u controleren of een SD-kaart die in de OJ-Air2 is gestoken een nieuwe softwareversie bevat.

## Instellingen

De volgende instellingen kunnen worden uitgevoerd/bekeken:

- Taal
- Tijd en datum
- Vergrendelen van ventilatorsnelheid tijdens afstelling.
- Instellen van een ventilatorsnelheid in geval van brand/rookafvoer
- Instellen van een screensaver
- Terug naar de fabrieksinstellingen
- Instellen van het onderste deel van het scherm
- Softwareversie

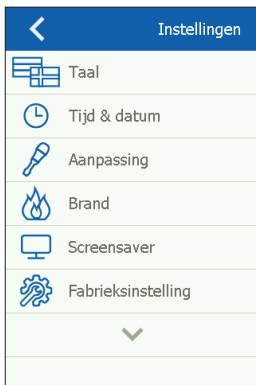

## Taal

Hier kunt u de taal selecteren die op het scherm wordt gebruikt.

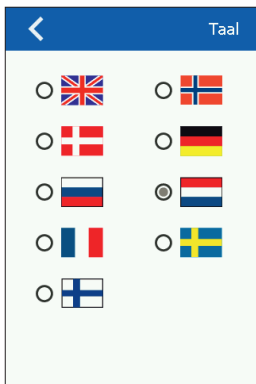

## Tijd en datum

Hier kunt u de tijd en datum voor het systeem instellen.

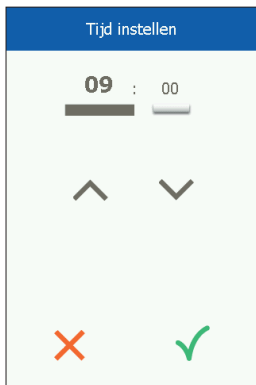

## Afstelling

Hier kunt u de ventilatorsnelheid vergrendelen tijdens de systeemafstelling. Zodra het vereiste luchtvolume is bereikt, wordt de ventilator vergrendeld op zijn actuele snelheid. Dit geeft de installateur de mogelijkheid om het systeem af te stellen en te zorgen voor de juiste hoeveelheid lucht in de afzonderlijke ruimtes zonder hinder van de ventilatiesysteemregeling.

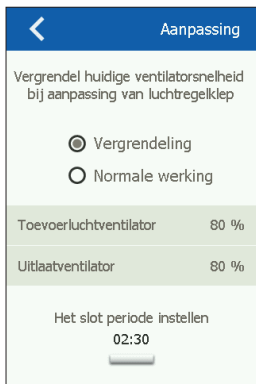

## Brand

Hier kunt u de vereiste ventilatorsnelheid instellen voor bij brand/rook.

Brand	
Stel ventilatorwerking met ingeschakeld brandalarm in	
Toevoerluchtventilator	80 %
Uitlaatventilator	80 %

## Screensaver

Hier kunt u de time-outperiode voor de screensaver instellen.

Screensaver	
Ingestelde tijd voordat de screensaver start	
01:00	

## Fabrieksreset (PIN vereist)

Hier kunt u de fabrieksinstellingen herstellen.



## Start (PIN vereist)

Hier kunt u de pictogrammen configureren die worden weergegeven in het onderste deel van het startscherm.



## Over de besturing

Hier kunt u informatie bekijken over softwareversies.

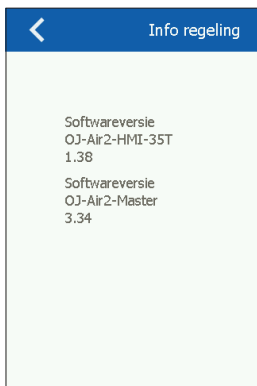

## INSTALLATIE

OJ-AIR2-HMI-35T kan op twee manieren worden geïnstalleerd: in een wanddoos/paneelfront of rechtstreeks op een vlak oppervlak.

### Installatie op vlak oppervlak

De achterkap van de HMI is uitgerust met een sleutelgatvormige opening die kan worden gebruikt om de eenheid op een vlak oppervlak op te hangen (zie afb. 1). Gebruik een schroef met een max. diameter van 3,5 mm en een schroefkop van maximaal 9 mm.

### Installatie in een wanddoos/paneelfront

Als de OJ-AIR2-HMI-35T moet worden geïnstalleerd in een wanddoos of paneelfront, moet de achterkap worden verwijderd. Eerst moet de voorkap worden losgehaald door het lipje aan de onderzijde van de eenheid voorzichtig los te halen met een platte schroevendraaier en vervolgens de kap naar buiten te kantelen (zie afb. 2).

Zodra de voorkap is losgehaald, kunnen de twee schroeven die de achterkap op zijn plaats houden, worden losgedraaid (zie afb. 3). De achterkap kan nu worden verwijderd en de voorkap worden teruggeplaatst.

De basisplaat is uitgerust met meerdere schroefgaten. De maattekening (zie afb. 4) kan worden gebruikt als boorsjabloon.

De basisplaat moet worden vastgezet met minimaal twee schroeven die worden aangehaald met een koppel van max. 0,8 Nm. Installatiediepte is 20 mm.

## MODBUS-VERBINDING

OJ-AIR2-HMI-35T wordt met de OJ-Air2 Master verbonden door middel van een Modbus-kabel. De Modbus-kabel kan met de OJ-AIR2-HMI-35T worden verbonden via de RJ12 6P4C-poort of vier enkele schroefklemmen. Het gebruik van de RJ12 6P4C-poort of schroefklemmen heeft geen invloed op de beschikbare functies of werking.

### Modbus RJ12 6P4C

Sluit de Modbus-kabel aan op de Modbus-poort voor een handbediening op de OJ-Air2 Master en op de RJ12 6P4C-poort op de OJ-AIR2-HMI-35T (zie afb. 5).

### Modbus-schroefklemmen

Sluit de Modbus-kabel aan op de Modbus-poort voor een handbediening op de OJ-Air2 Master en op de bijbehorende schroefklemmen op de OJ-AIR2-HMI-35T (zie afb. 6).

RJ12	Schroefklemmen
1	+24 V
2	GND (aarde)
3	Bus "B"
4	Bus "A"
5	+24 V
6	GND (aarde)

## TECHNISCHE SPECIFICATIES

Voedingsspanning .....	24 V DC +/-10%
Kabelafmetingen .....	10 x max. 0,75 mm <sup>2</sup>
Relatieve luchtvochtigheid .....	0-95% (niet-condenserend)
Bedrijfstemperatuur .....	-10/+40 °C
Beschermingsgraad .....	IP20 (EN 60529)
Poort .....	1 x RJ12 6P4C
.....	10 x schroefklemmen
Afmetingen .....	80x121x42 mm (zie afb. 2)
Installatiediepte .....	22 mm
Max. stroomverbruik .....	900 mW
Stroomverbruik in stand-by.....	600 mW

## SERVICE EN ONDERHOUD

Het OJ-Air2-HMI-35T aanraakpaneel heeft geen onderdelen die service of onderhoud nodig hebben. Neem contact op met de leverancier in geval van problemen.

## AFVOER EN MILIEUBESCHERMING

Help het milieu te beschermen door de verpakking en overtollige producten op een milieuvriendelijke manier af te voeren.



Producten die zijn gemarkeerd met dit symbool mogen niet worden afgevoerd bij het huishoudelijk afval, maar moeten worden ingeleverd bij een afvalverzamelpunt in overeenstemming met de huidige lokale regelgeving.

## CE-MARKERING

OJ Electronics A/S verklaart hierbij onder volledige verantwoordelijkheid dat het product voldoet aan de volgende richtlijnen van het Europees Parlement:

EMC - Elektromagnetische compatibiliteit: 2004/108/EG

RoHS - Beperking van het gebruik van bepaalde gevaarlijke stoffen in elektrische en elektronische apparatuur: 2011/65/EU

## Toegepaste normen

EN 61000-6-2 en EN 61000-6-3 Elektromagnetische compatibiliteit (EMC)



Fig. 1 *Installation on flat surface*

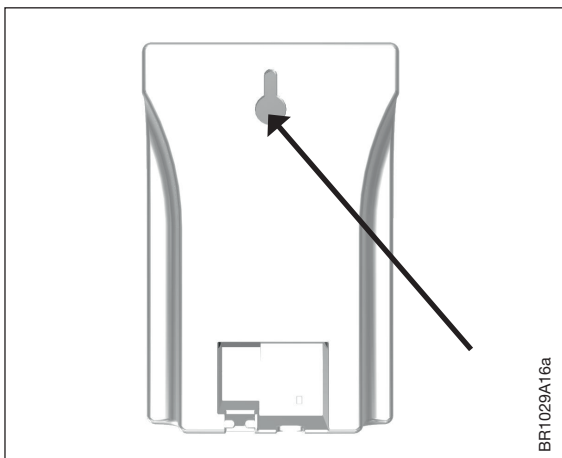
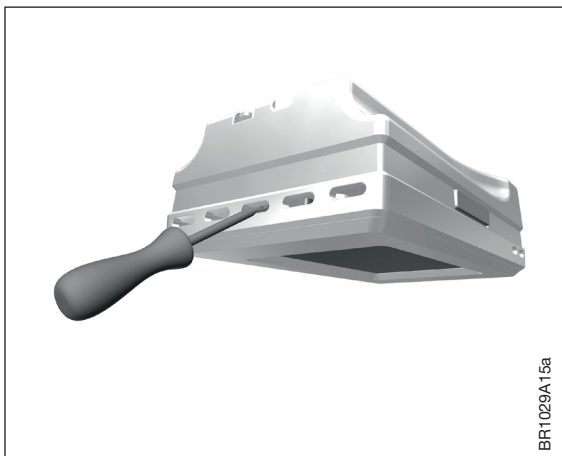
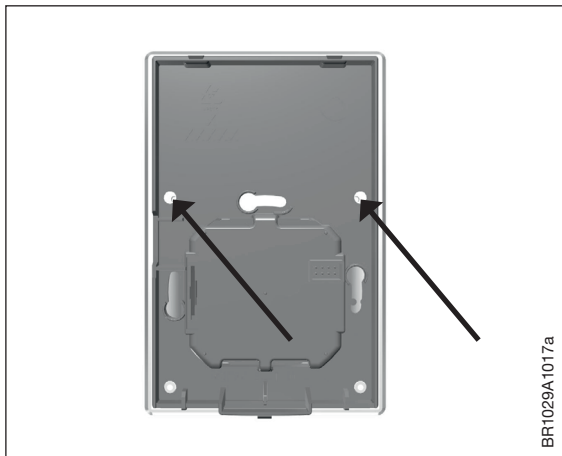

Fig. 2 *Removing the front cover*



**Fig. 3** *Removing the back cover*



**Fig. 4** *Dimensioned drawing to facilitate installation in wall box or panel front*

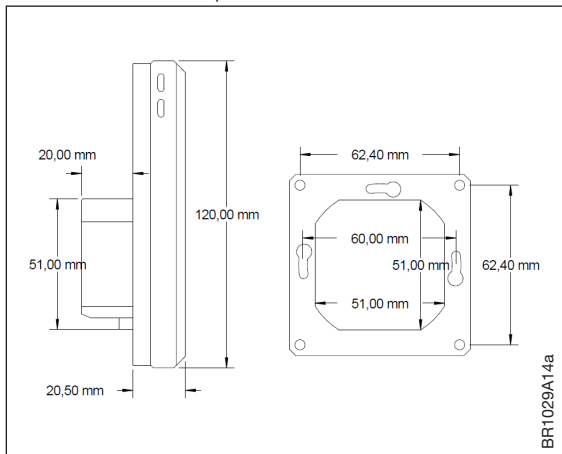
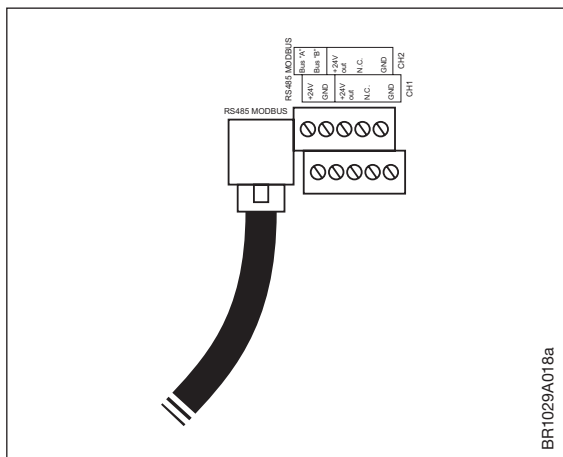
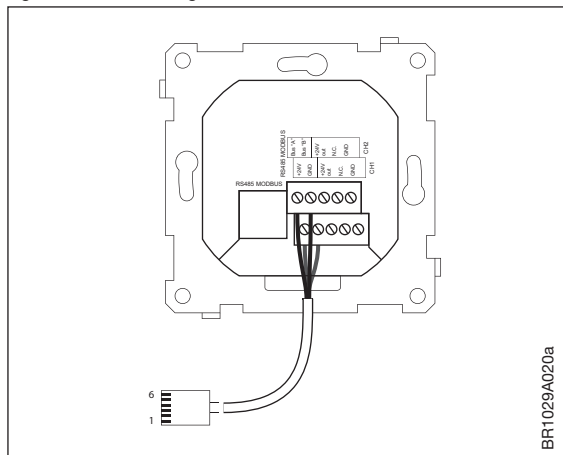

Fig. 5 Connecting Modbus via the RJ12 6P4C port



BR1029A018a

Fig. 6 Connecting Modbus via the screw terminals



BR1029A020a



**OJ ELECTRONICS A/S**

Stenager 13B · DK-6400 Sønderborg

Tel.: +45 73 12 13 14 · Fax +45 73 12 13 13

[oj@ojelectronics.com](mailto:oj@ojelectronics.com) · [www.ojelectronics.com](http://www.ojelectronics.com)